

# EMMOS

TOURELLE D'EXTRACTION F400  
CE : 0370-CPR-2263

**Turbine à réaction  
F400**

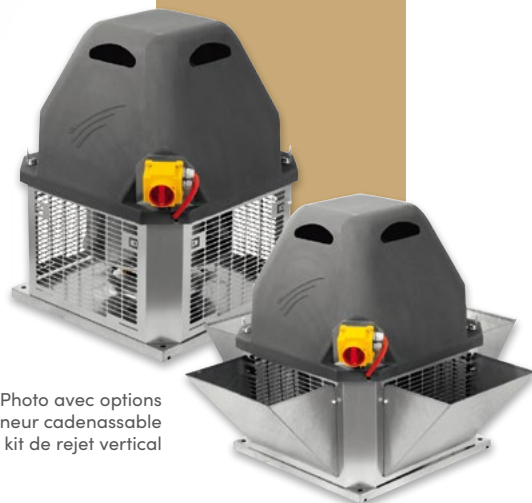

Photo avec options  
sectionneur cadenassable  
et kit de rejet vertical

## CONCEPTION / FABRICATION

La gamme se décline en différents modèles couvrant une plage de débits de 300 à 20000m<sup>3</sup>/h pour des pressions de 50 à 750Pa.

**Moteur à bride IP55 classe F, hors du flux d'air et ventilé.**

- Monophasé 230V, 1 vitesse
- Triphasé 230 / 400V, 1 vitesse
- Triphasé 400V, 2 vitesses Dalhandler (rapport 1/2) ou bobinages séparés (rapport 2/3-1/3) pour fonctionnement en désenfumage seul (ErP 2016, voir p. 312).

**Limites d'utilisations :**

- température limite d'utilisation en fonctionnement continu : -30 à +80°C
- température ambiante : -20 à +40°C

## ENCOMBREMENT

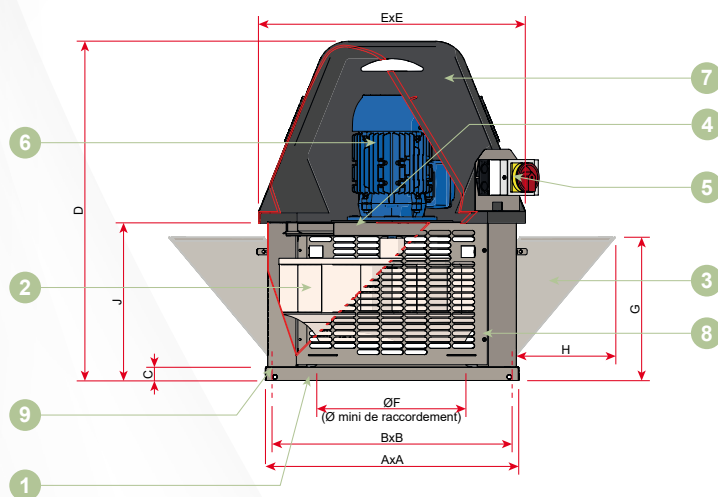

- 1 Embase en acier galvanisé
- 2 Turbine à réaction en acier galvanisé
- 3 Kit rejet vertical
- 4 Plateau support moto-turbine en acier galvanisé
- 5 En option : Sectionneur cadenassable (monté câblé en option, agréé F400, câblage CR1)
- 6 Moteur à bride, IP55 classe F:  
-1 vit. monophasé 230V (possibilité vitesse variable)  
-1 vit. triphasé 400V (possibilité vitesse variable)  
-2 vit. triphasé 400V, rapport 1/2 ou 2/3-1/3
- 7 Chapeau en polyéthylène anti UV - RAL 7012
- 8 Coque galva perforée
- 9 4 Trous de fixation  $\varnothing 14$

EMMOS	A (mm)	B (mm)	C (mm)	D (mm)	E (mm)	$\varnothing F$ mini (mm)	G (mm)	H (mm)	J (mm)
032	445	395	25	580	433	250	244	172	247
036	445	395	25	580	433	315	244	172	247
040	565	515	30	767,5	571	400	346	242	355,5
045	565	515	30	767,5	571	400	346	242	355,5
050	565	515	30	767,5	571	400	346	242	355,5
056	800	740	35	931,5	758	500	417	287	440,5
063	800	740	35	931,5	758	500	417	287	440,5
071	910	850	40	1123,5	930	630	535	385	552,5
080	910	850	40	1123,5	930	630	535	385	552,5

## COURBES DE SÉLECTION

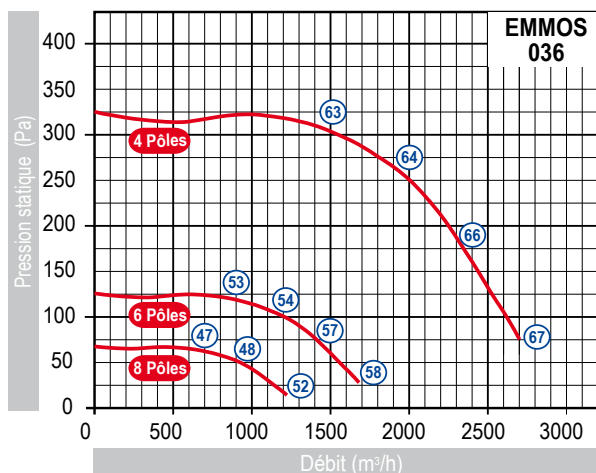
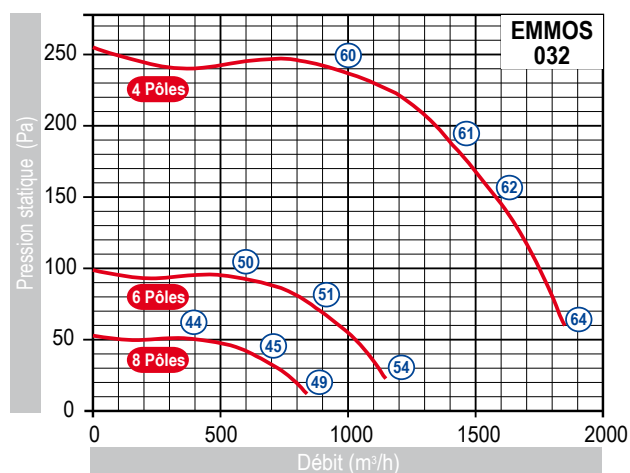

XX Niveau de pression sonore global  $L_p(A)$  à 1m

Distance (m)	1	2	3	4	5	6	7	8
Atténuation	0	-6	-9,5	-12	-13,9	-15,5	-16,9	-18

## CARACTÉRISTIQUES TECHNIQUES

EMMOS	Vitesse rotation (Tr/mn)	Puissance (kW)	Intensité (A)			Poids (kg)		Type autotransformateur 5 vitesses <sup>1</sup>	Variateur de fréquence IP 55	
			Mono 230V	Tri 230V	Tri 400V	Horizontal	Vertical		Mono 230V*	Tri 400V
032 - 4 MV	1500	0,25	2,4	-	-	21	25	AUTO5M	-	-
032 - 4 TV	1500	0,25	-	1,36	0,78	23	27	-	5A / 1,1kW	1,8A / 0,55kW
032 - 6 TV	1000	0,25	-	1,32	0,76	24	28	-	5A / 1,1kW	1,8A / 0,55kW
032 - 4/8 T	1500/750	0,37 / 0,08	-	-	1,8/0,5	21	25	-	-	-
036 - 4 MV	1500	0,25	2,4	-	-	22	26	AUTO5M	-	-
036 - 4 TV	1500	0,25	-	1,36	0,78	24	28	-	5A / 1,1kW	1,8A / 0,55kW
036 - 6 TV	1000	0,25	-	1,32	0,76	25	29	-	5A / 1,1kW	1,8A / 0,55kW
036 - 4/8 T	1500/750	0,37/0,08	-	-	1,8/0,5	22	26	-	-	-

M : moteur monophasé 230V - T : moteur triphasé 400V - V : moteur à vitesse variable

\*alimentation variateur de fréquence Mono 230V - Sortie variateur Tri 230V

<sup>1</sup>attention l'autotransformateur ne comprend pas de protection thermique



## COURBES DE SÉLECTION

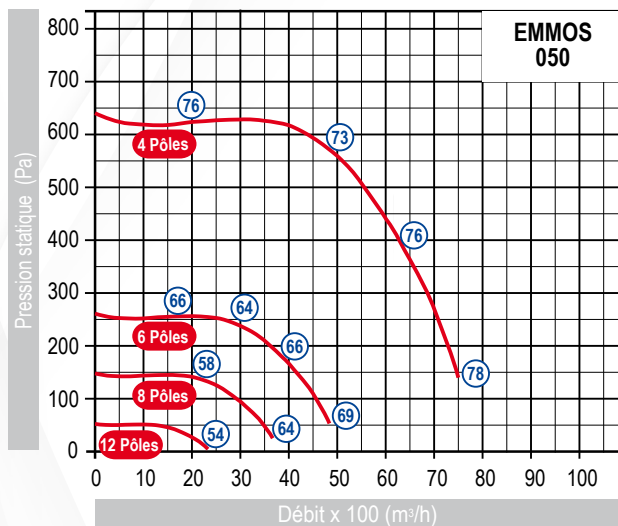
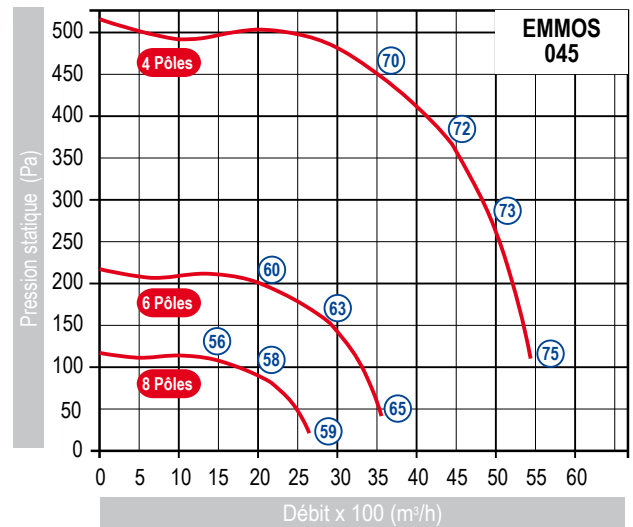
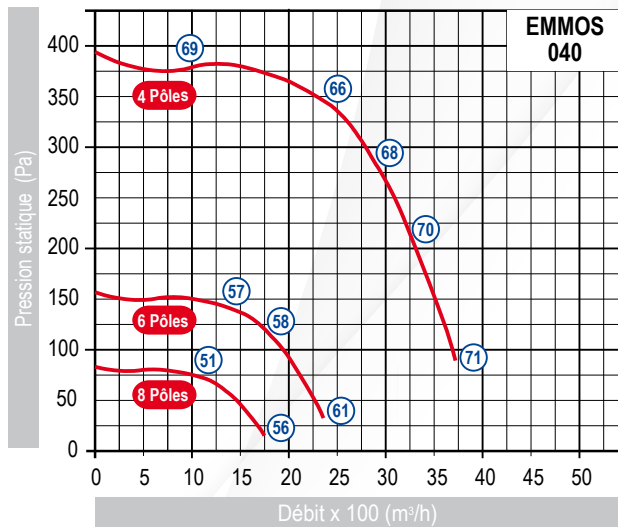

XX Niveau de pression sonore global  $L_p(A)$  à 1m

Distance (m)	1	2	3	4	5	6	7	8
Atténuation	0	-6	-9,5	-12	-13,9	-15,5	-16,9	-18

## CARACTÉRISTIQUES TECHNIQUES

EMMOS	Vitesse rotation (Tr/min)	Puissance (kW)	Intensité (A)			Poids (kg)		Type auto-transformateur 5 vitesses <sup>1</sup>	Variateur de fréquence IP 55	
			Mono 230V	Tri 230V	Tri 400V	Horizontal	Vertical		Mono 230V*	Tri 400V
040 - 4 MV	1500	0,37	3	-	-	31	38	AUTO5M	-	-
040 - 4 TV	1500	0,37	-	1,74	1	32	39	-	5A / 1,1kW	1,8A / 0,55kW
040 - 6TV	1000	0,25	-	1,32	0,76	33	40	-	5A / 1,1kW	1,8A / 0,55kW
040 - 4/8 T	1500/750	0,37/0,08	-	-	1,8/0,5	30	37	-	-	-
045 - 4 MV	1500	0,75	5,5	-	-	37	44	AUTO7,5M	-	-
045 - 4 TV	1500	0,75	-	2,85	1,64	37	44	-	5A / 1,1kW	3,4A / 1,1kW
045 - 6 MV	1000	0,25	2,1	-	-	32	39	AUTO5M	-	-
045 - 6 TV	1000	0,37	-	1,69	0,97	35	42	-	5A / 1,1kW	1,8A / 0,55kW
045 - 4/8 T	1500/750	0,8/0,2	-	-	1,99/0,88	39	46	-	-	-
045 - 6/8 T	1000/750	0,37/0,2	-	-	1,51/1,06	32	39	-	-	-
050 - 4 MV	1500	1,1	7,5	-	-	43	50	AUTO7,5M	-	-
050 - 4 TV	1500	1,1	-	4,17	2,4	46	53	-	5A / 1,1kW	3,4A / 1,1kW
050 - 6 MV	1000	0,37	3,1	-	-	37	44	AUTO5M	-	-
050 - 6 TV	1000	0,37	-	1,69	0,97	39	46	-	5A / 1,1kW	1,8A / 0,55kW
050 - 4/6 T	1500/1000	1,1/0,3	-	-	2,92/1,51	49	56	-	-	-
050 - 4/8 T	1500/750	1,2/0,3	-	-	2,92/1,29	49	56	-	-	-
050 - 6/8 T	1000/750	0,37/0,2	-	-	1,51/1,06	37	44	-	-	-
050 - 6/12 T	1000/500	0,37/0,07	-	-	1,59/0,69	41	48	-	-	-

M : moteur monophasé 230V - T : moteur triphasé 400V - V : moteur à vitesse variable.

\*alimentation variateur de fréquence Mono 230V - Sortie variateur Tri 230V

<sup>1</sup>attention l'autotransformateur ne comprend pas de protection thermique

## COURBES DE SÉLECTION

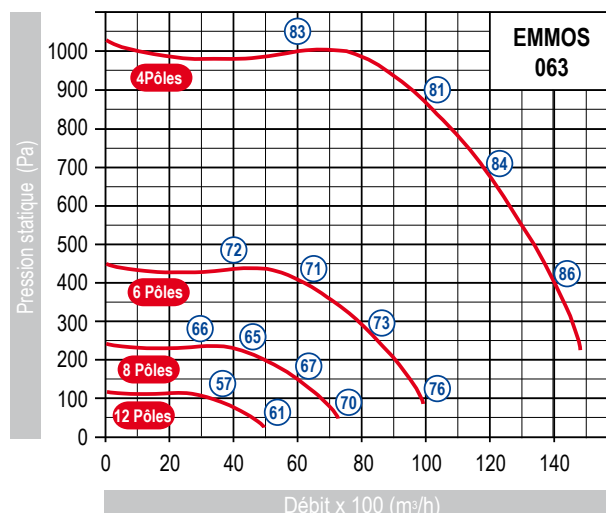
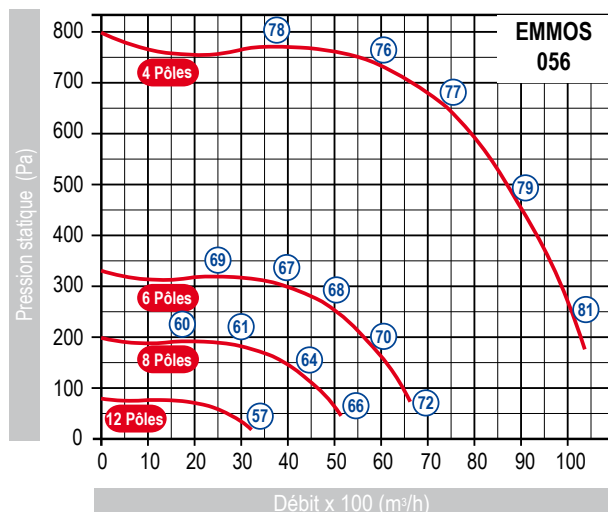

Distance (m)	1	2	3	4	5	6	7	8
Atténuation	0	-6	-9,5	-12	-13,9	-15,5	-16,9	-18

## CARACTÉRISTIQUES TECHNIQUES

EMMOS	Vitesse rotation (Tr/mn)	Puissance (kW)	Intensité (A)			Poids (kg)		Type auto transformateur 5 vitesses <sup>1</sup>	Variateur de fréquence IP 55	
			Mono 230V	Tri 230V	Tri 400V	Horizontal	Vertical		Mono 230V*	Tri 400V
056 - 4 T	1500	2,2	-	8,17	4,7	77	88	-	11A / 2,2kW	7,3A / 3kW
056 - 6 MV	1000	0,75	5,1	-	-	62	73	AUTO7,5M	-	-
056 - 6 TV	1000	0,75	-	3,36	1,93	66	77	-	5A / 1,1kW	3,4A / 1,1kW
056 - 8 TV	750	0,37	-	2,16	1,24	64	75	-	5A / 1,1kW	1,8A / 0,55kW
056 - 4/6 T	1500/1000	2,2/0,7	-	-	4,91/2,48	79	90	-	-	-
056 - 4/8 T	1500/750	2,2/0,55	-	-	4,84/2	78	89	-	-	-
056 - 6/8 T	1000/750	0,75/0,37	-	-	2,68/1,67	64	75	-	-	-
056 - 6/12 T	1000/500	0,75/0,15	-	-	2,38/0,97	63	74	-	-	-
063 - 4T	1500	3	-	10,4	6	95	106	-	-	7,3A / 3kW
063 - 6 TV	1000	1,5	-	6,43	3,7	80	91	-	8A / 1,5kW	4,8A / 1,5kW
063 - 8TV	750	0,75	-	4,02	2,31	78	89	-	5A / 1,1kW	3,4A / 1,1kW
063 - 4/6T	1500/1000	3/1	-	-	6,85/3,86	100	111	-	-	-
063 - 4/8T	1500/750	2,8/0,7	-	-	6,01/2,41	86	97	-	-	-
063 - 6/8 T	1000/750	1,5/0,75	-	-	4,0/3,0	93	104	-	-	-
063 - 6/12 T	1000/500	1,5/0,25	-	-	4,55/1,67	75	86	-	-	-

M : moteur monophasé 230V - T : moteur triphasé 400V - V : moteur à vitesse variable.

\*alimentation variateur de fréquence Mono 230V - Sortie variateur Tri 230V

<sup>1</sup>attention l'autotransformateur ne comprend pas de protection thermique

## COURBES DE SÉLECTION

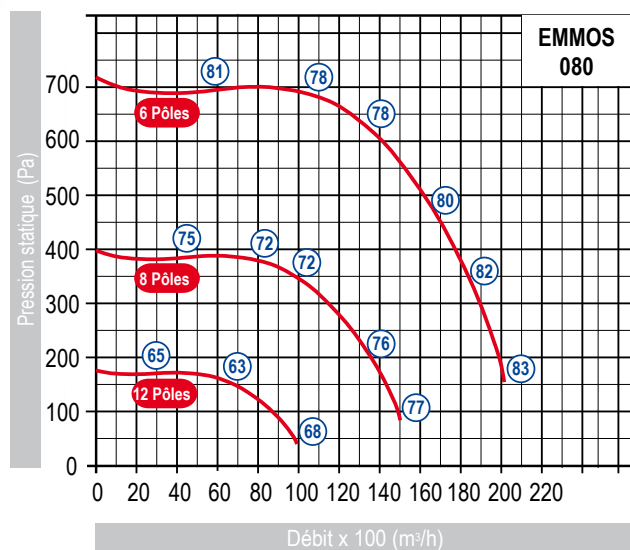
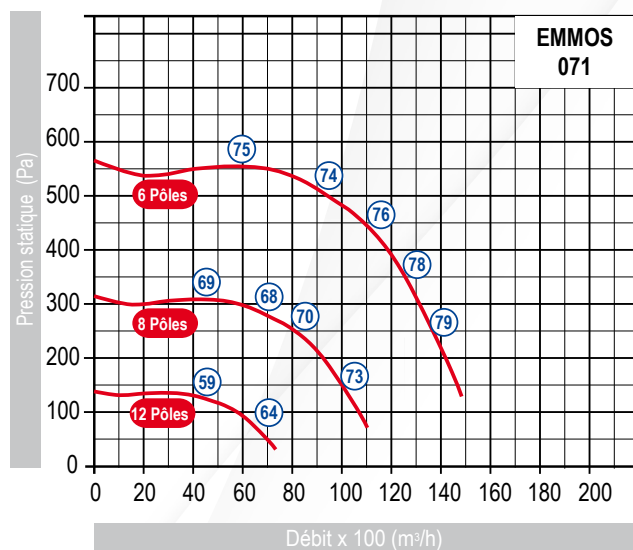

⊗ Niveau de pression sonore global  $L_p(A)$  à 1m

Distance (m)	1	2	3	4	5	6	7	8
Atténuation	0	-6	-9,5	-12	-13,9	-15,5	-16,9	-18

## CARACTÉRISTIQUES TECHNIQUES

EMMOS	Vitesse rotation (Tr/mn)	Puissance (kW)	Intensité (A)			Poids (kg)		Variateur de fréquence IP 55	
			Mono 230V	Tri 230V	Tri 400V	Horizontal	Vertical	Mono 230V*	Tri 400V
071 - 6 T	1000	2,2	-	9,2	5,29	116	135	11A / 2,2kW	7,3A / 3kW
071 - 8 TV	750	1,1	-	5,74	3,3	104	123	8A / 1,5kW	4,8A / 1,5kW
071 - 6/8 T	1000/750	2,2/1,3	-	-	5,96/4,36	122	141	-	-
071 - 6/12 T	1000/500	2,2/0,55	-	-	5,87/2,39	111	130	-	-
080 - 6 T	1000	4	-	15,8	9,11	145	164	-	9,2A / 4kW
080 - 8 T	750	2,2	-	9,34	5,37	149	168	11A / 2,2kW	7,3A / 3kW
080 - 6/8 T	1000/750	4/1,1	-	-	11,3/4,84	141	160	-	-
080 - 6/12 T	1000/500	4,0/1,0	-	-	12,6/5,13	127	146	-	-

T : moteur triphasé 400V - V : moteur à vitesse variable.

\*alimentation variateur de fréquence Mono 230V - Sortie variateur Tri 230V

# GRAPHIQUE DE COMPATIBILITÉ

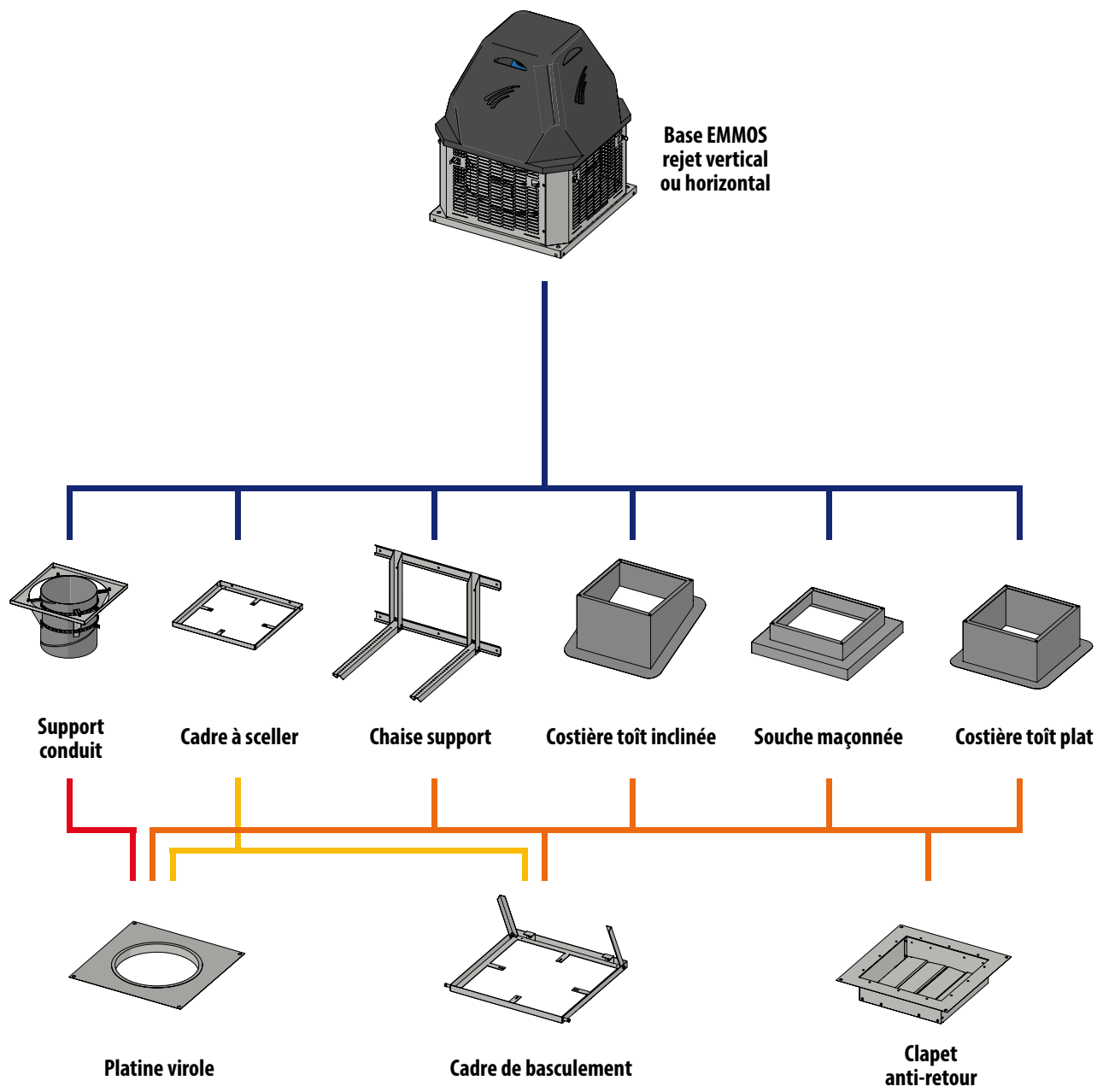

VENTILATION ET  
TRAITEMENT DE L'AIR

**BROCHURE TARIFAIRE P. 43**



# EMMOS ACCESSOIRES ET OPTIONS

## COSTIÈRE TOIT PLAT

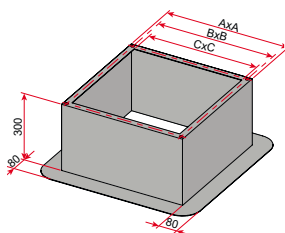

Costière toit plat en acier galvanisé

EMMOS	A (mm)	B (mm)	C (mm)	D (mm)
032/036	425	395	365	505
040/045/050	545	515	485	625
056/063	780	740	700	860
071/080	890	850	810	970

ATTENTION : Ce dispositif de pose doit être installé dans les règles de l'art afin de garantir l'intégrité de l'étanchéité de la toiture.

## COSTIÈRE TOIT INCLINÉ

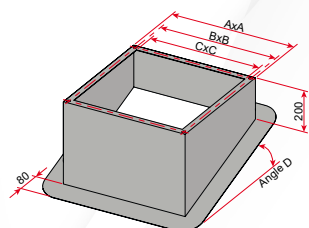

Costière toit incliné en acier galvanisé

EMMOS	A (mm)	B (mm)	C (mm)	D (° et %)
				Standardisée
032/036	425	395	365	5° (8.7%)
040/045/050	545	515	485	/10° (17.6%)
056/063	780	740	700	/15° (26.8%)
071/080	890	850	810	/20° (36.4%)
				/25° (46.6%)
				/30° (57.7%)

ATTENTION : Ce dispositif de pose doit être installé dans les règles de l'art afin de garantir l'intégrité de l'étanchéité de la toiture.

## COSTIÈRE SOUCHE MAÇONNÉE

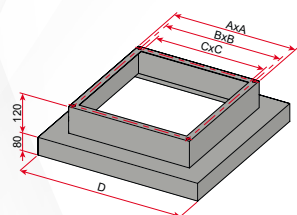

Costière souche maçonnée en acier galvanisé

EMMOS	A (mm)	B (mm)	C (mm)	D (mm)
032/036	425	395	365	Cotes intérieures à nous communiquer
040/045/050	545	515	485	
056/063	780	740	700	
071/080	890	850	810	

ATTENTION : Ce dispositif de pose doit être installé dans les règles de l'art afin de garantir l'intégrité de l'étanchéité de la toiture.

## SUPPORT CONDUIT

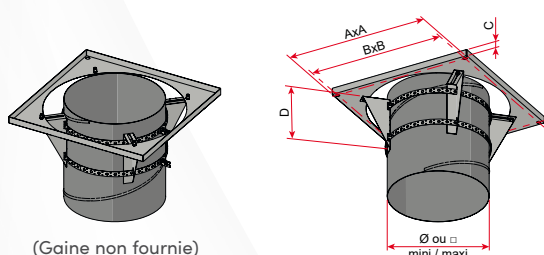

(Gaine non fournie)

Support conduit en acier galvanisé

EMMOS	A (mm)	B (mm)	C (mm)	D (mm)	Ø mini (mm)	Ø maxi (mm)	[ ] mini (mm)	[ ] maxi (mm)
032	435	395	25	140	250	355	240	300
036	435	395	25	140	315	355	280	300
040/045/050	545	515	25	200	355	500	360	380
056/063	790	740	25	285	450	630	450	540
071/080	-	-	-	-	-	-	-	-

## CADRE À SCELLER

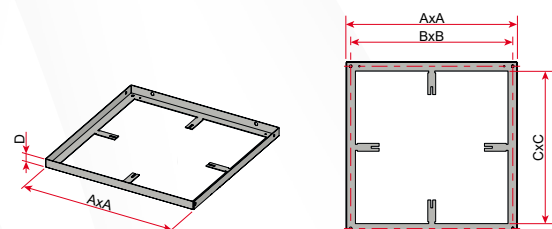

Cadre à sceller en acier galvanisé

EMMOS	A (mm)	B (mm)	C (mm)	D (mm)
032/036	425	395	365	30
040/045/050	545	515	485	30
056/063	780	740	700	40
071/080	890	850	810	40



## CHAISE SUPPORT

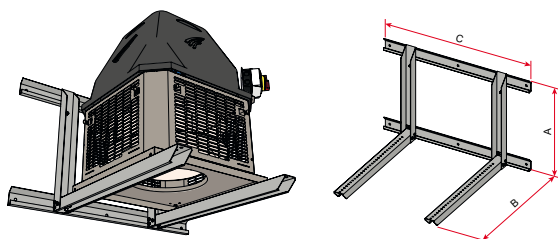

Chaise support en acier galvanisé, composée de 2 rails à fixer sur le mur (visserie non fournie, à déterminer suivant le mur support) et de 2 équerres support.

EMMOS	A (mm)	B (mm)	C (mm)
032/036	600	800	980
040/045/050	600	800	980
056/063	600	1260	1220
071/080	600	1260	1220

## PLATINE VIROLE DE RACCORDEMENT

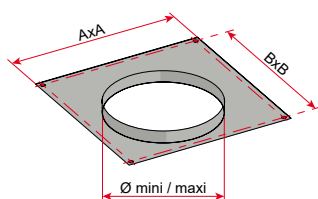

Platine virole de raccordement en acier galvanisé

EMMOS	A (mm)	B (mm)	Ø mini (mm)	Ø maxi (mm)
032/036	425	395	200	355
040/045/050	545	515	250	450
056/063	780	740	355	630
071/080	890	850	400	800

## CADRE DE BASCULEMENT

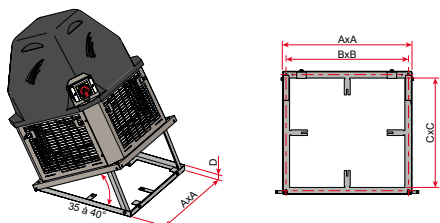

Cadre de basculement en acier galvanisé

EMMOS	A (mm)	B (mm)	C (mm)	D (mm)
032/036	425	395	365	30
040/045/050	545	515	485	30
056/063	780	740	700	40
071/080	890	850	810	40

Verrouillage par vis + écrou (non fourni)

## CLAPET ANTI-RETOUR

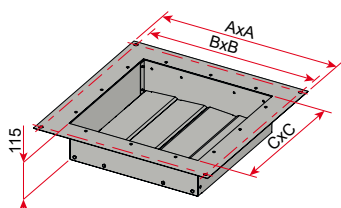

Clapet anti-retour en acier galvanisé et lames aluminium

EMMOS	A (mm)	B (mm)	C (mm)
032/036	425	395	300
040/045/050	545	515	400
056/063	780	740	500
071/080	890	850	650

## PANNEAUX OBTURATEURS

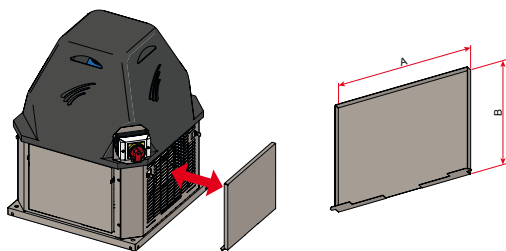

Tôle(s) galva obturatrice(s), composée(s) de 1 à 3 panneaux d'obturations permettant :

- d'éviter les rejets d'air vicié dans 1, 2 ou 3 directions ;
- d'éviter les nuisances sonores dans 1, 2 ou 3 directions.

EMMOS	A (mm)	C (mm)
032/036	258	200
040/045/050	364	290
056/063	523	340
071/080	682	452